



MANUAL
PASO A PASO



optronics[®]

CONECTOR MECÁNICO DOS PASOS SC/APC
MONOMODO PARA CABLES DE 3mm y 2x3 mm
OPCOMESCAMUN2SVE



INTRODUCCIÓN

El conector mecánico ofrece instalaciones de manera rápida y segura, su proceso de instalación es muy reducido y mantiene un excelente rendimiento óptico y mecánico.

ADVERTENCIAS DE SEGURIDAD

- Evite retirar el tapón cubre polvo de conector antes de terminar el proceso.
- Utilice equipos de seguridad al manipular la fibra óptica (lentes, guantes, etcétera).
- Deseche los cortes de fibra óptica en un contenedor de residuos especiales.

ESTRUCTURA DEL PRODUCTO

1. Tapón cubre polvo
4. Conector SC/APC
5. Bota para para

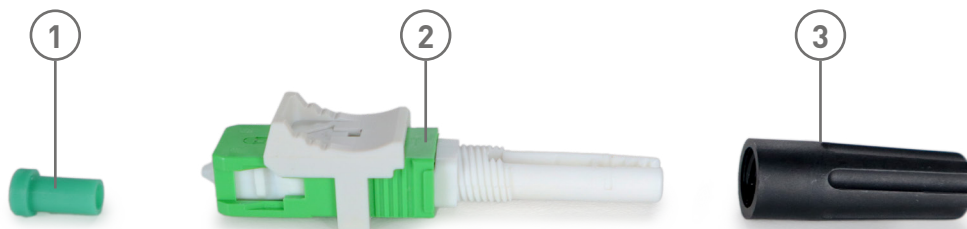



HERRAMIENTAS ADICIONALES:

Para buenas prácticas del Conector mecánico SC/APC Optronics® es necesario contar con:



Holder para conector mecánico SC
cables 3 mm, 2x3 mm
*Incluye 1 por cada 10 conectores



Pelador profesional de 3 posiciones
OPHES144H



Tijeras para hilos de aramida
OPHETIJHIARA



Pelador profesional Optronics® para
Cable Drop Figura 8 2x3 mm
OPHEPED83X2



Cortadora de Precisión Access
OPHECOPACC20D



Toallas secas libres de pelusa
34155



Alcohol isopropílico 1000 ml Alcohol 96°
ALCOISOP



PROCEDIMIENTO PARA ENSAMBLE DE CABLE 3.0 X 2.0 mm

1



Inserte la bota 3 mm en el cable.

2



Con ayuda del pelador profesional para Cable Drop, marque la longitud de cable, utilice la regleta como guía a los 50mm.

3

Con ayuda de la pinza de 3 posiciones, desforre el buffer de 250 μ m.



4

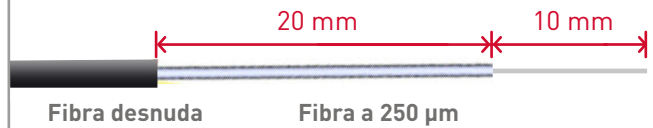

Debemos desforrar nuestro hilo de 250 μ m de fibra considerando las siguientes longitudes con la ayuda nuestra pinza de 3 posiciones

5

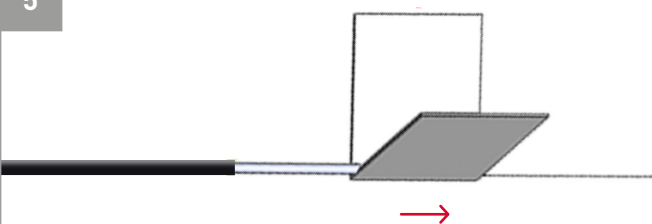

Retire los excedentes de acrílico en la fibra.

Recomendaciones: Limpie con toallas secas libres de pelusa y alcohol isopropílico.

6



Cuando el cable ya se encuentre preparado, móntelo sobre el holder de manera que la fibra a 250 μ m cumpla con el límite del holder.

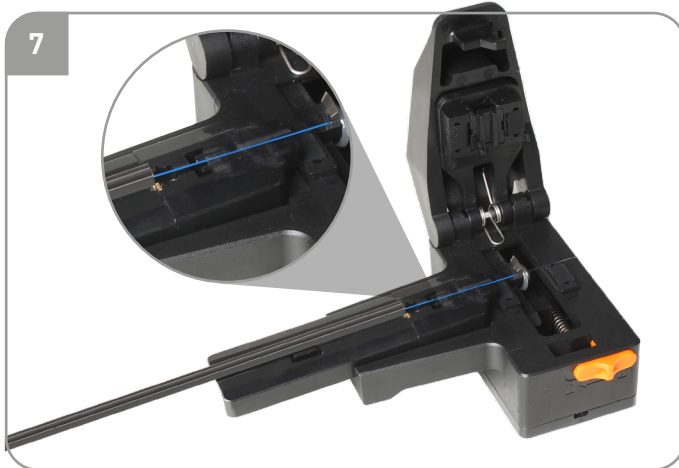

Coloque el holder con la fibra óptica en la cortadora alineándolo adecuadamente con el sistema de corte y al mismo tiempo asegúrese de que el hilo de fibra óptica quede sobre las dos almohadillas de neopreno en la base de la cortadora.

Nota: En el caso de usar una cortadora con regla de fibra, deberá alinear el borde de la fibra de 250 µm en la marca de los 10mm de la regla.

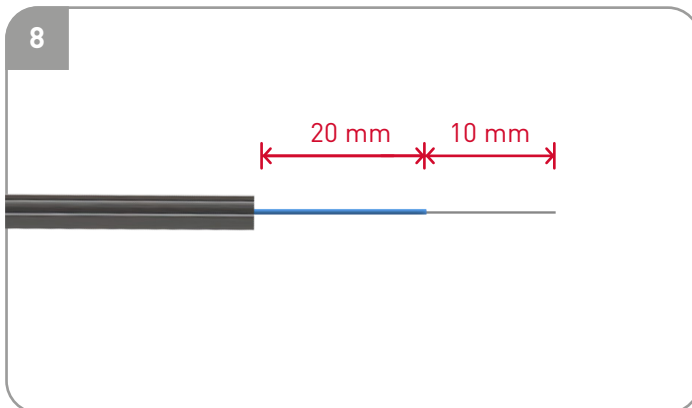

Realice el corte y retire cuidadosamente el hilo de fibra.

9 Mantenga el seguro del conector en posición abierto como se muestra en la imagen.

Después, inserte la fibra desde la parte superior del conector al interior del conector, una vez adentro, baje el cable y empuje hasta que la fibra tope.

Nota: El borde del cable debe quedar en la marca del límite.

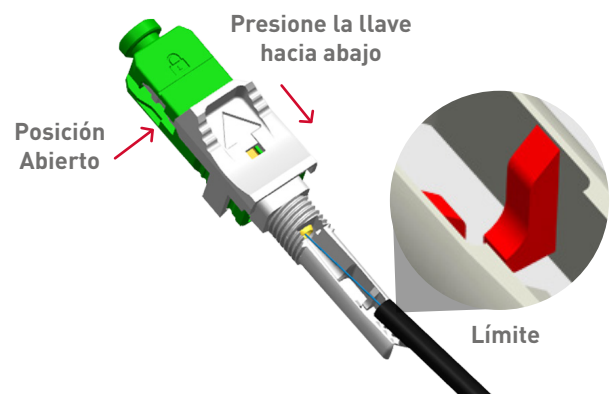



10

Empuje la llave hacia arriba para bloquear la fibra, luego retire la llave.

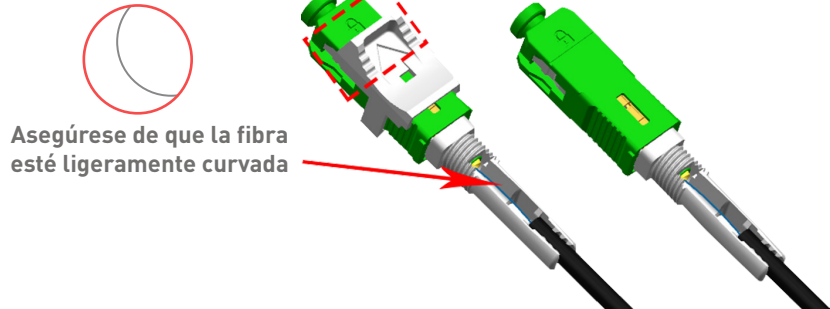

11

Para finalizar, suba y gire la bota hasta apretar completamente.

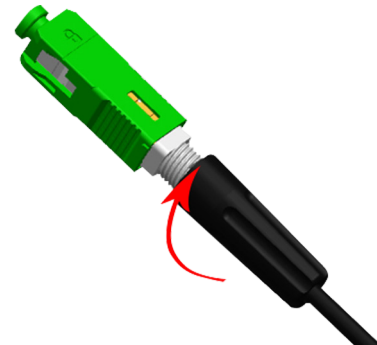

RECOMENDACIONES Y MANTENIMIENTO

- Evite cualquier contacto con la fibra después del corte y la limpieza
- Evite tocar la férula del conector.